

M4

MEHRZWECK- KÜCHENMASCHINEN



■
Ideal ab 30 Essen
täglich

■
Gastronomie

■
Hotellerie

■
Gemeinschafts-
verpflegung

■
Partyservice

■
Diätküche



GN-Behälter unterstellbar

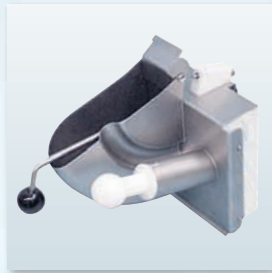

XXL- Einfüllschacht als
Depot zur Verarbeitung
großer Mengen in einem
Arbeitsschritt



60 Grad kippbarer Antrieb
zum Passieren und Pürieren



Leichter Werkzeugwechsel
von Vorsatzgeräten und
Zubehör

- Modulares Baukastenkonzept, einfaches Handling
- Verarbeitung unterschiedlichster Nahrungsmittel, Schneiden, Schnitzeln, Reiben, Passieren, Pürieren, Rühren, Schlagen, Kneten, Zerkleinern, Steaken, Mürben
- 2-fache Sicherheitsabschaltung mit codierten Magneten
- Perfekte Verbindung von Kessel und Maschinenkörper durch reversieven Bajonett
- 15l XXL-Schüssel
- Geleantes Gehäuse

ZUBEHÖRAUSWAHL



Universalgrundgerät
561 000 0311*

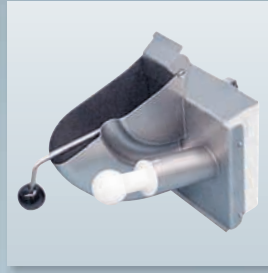

Schneidevorsatz
inkl. Stopfer
104 018 000*

Achtung:
Universalgrundgerät nicht im
Lieferumfang enthalten.



Bogenmesserscheibe,
Edelstahl, verstellbar
2-flügelig
0-5 mm 561 000 0352*



Bogenmesserscheibe,
Edelstahl, verstellbar
1-flügelig
0-10 mm 103 275 000



Sichelmesserscheibe,
Edelstahl
3 mm 561 000 0363
4 mm 561 000 0360*
6 mm 561 000 0361



Streifenschneidescheibe,
Edelstahl
2 x 2 mm Juliennes 561 000 0362*
4 x 4 mm Juliennes 561 000 0364
6 x 6 mm 561 000 0366
8 x 8 mm 561 000 0368

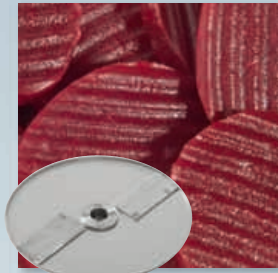

Wellenschnittscheibe,
Edelstahl
4 mm 561 000 0369
6 mm 568 000 0367



Grundträgerscheibe für:
Rohkostscheibe,
Schnittelscheibe,
Reibescheibe,
Kartoffelreibescheibe
und Reibekuchenscheibe

Grundträgerscheibe,
Edelstahl
568 000 0370*



Rohkostscheibe,
Edelstahl, handgeschärft
2 mm 561 000 0380
2,5 mm 561 000 0382
3 mm 561 000 0371*
4 mm 561 000 0374



Schnittelscheibe,
Edelstahl, handgeschärft
6 mm 561 000 0372*
9 mm 561 000 0373



Reibescheibe, Edelstahl
2 mm 561 000 0381
3 mm 561 000 0375*
4 mm 561 000 0378

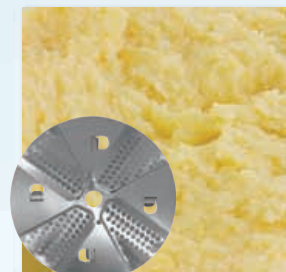

Kartoffelreibescheibe,
Edelstahl,
kronenverzahnt
561 000 0376



Reibekuchenscheibe,
Edelstahl, teilweise
kronenverzahnt,
kombiniert aus 376/380
561 000 0377



Würfelschneider komplett
4 x 4 x 5 mm 103 240 000
5,5 x 5,5 x 5 mm 103 243 000
8 x 8 x 10 mm 103 246 000
11 x 11 x 10 mm 103 250 000
16 x 16 x 10 mm 103 252 000
22 x 22 x 10 mm 103 255 000



Scheibenständer
Edelstahl, für 5 Scheiben
561 000 0190

Wechselscheibenständer
561 000 0191*



Schutzhaltegriff
für Würfelmesserscheibe
105 040 190

ZUBEHÖRAUSWAHL

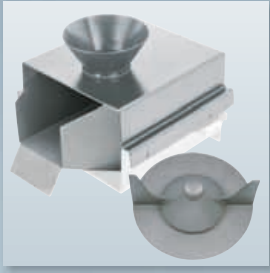

Passieraufsatz mit
Ablaufblech Edelstahl
104 036 000

Achtung:
Universalsgrundgerät nicht im
Lieferumfang enthalten.

Passierflügel für Zylinder,
Edelstahl 100, 200, 300
104 075 000

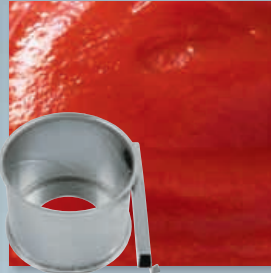

Passierzylinder, Edelstahl
1,5 mm 104 076 100
3 mm 104 076 200



Pürierzylinder, Edelstahl
104 076 300

**Sicherheitsabschaltung
nach EU-Norm.**



Planeten
Rühr-, Schlag- und
Knetwerk
104 035 000*

Im Lieferumfang enthalten:
Planetenrührkopf,
Rührschüssel 15 l,
Abdeckhaube 15 l,
Schlagbesen, Rührbesen und
Knethaken.



Schlagbesen, Edelstahl
15 l 561 000 0232

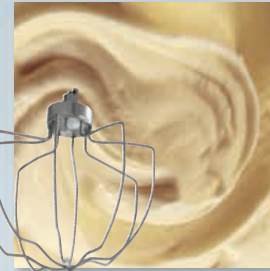

Rührbesen, Edelstahl
15 l 561 000 0242



Knethaken, Edelstahl
15 l 561 000 0265



Fleisch- und Gemüsewolf
70 mm
104 045 000*

Im Lieferumfang enthalten:
Fleischwolfgehäuse,
Schnecke, Schneidsatz
3-teilig, Edelstahl, L & W,
4 mm Lochscheibe,
Einlegering, Fleischschale
klein und Stopfer.



Universalsgehäuse für
Streifenschneider,
Steaker und Mürber
104 025 101

Im Lieferumfang enthalten:
Edelstahlgehäuse und
Kupplung M 4.
Achtung: immer mit Set
Streifenschneider oder Set
Mürber/Steaker bestellen.

**Sicherheitsabschaltung
nach EU-Norm.**



Set Streifenschneider
104 025 100

Im Lieferumfang enthalten:
Deckel komplett inkl. Trichter,
Magnethalter und Stößel.

Achtung: Universalsgehäuse
sowie die jeweiligen
Einsätze sind nicht im
Lieferumfang enthalten.

Schneideeinsatz,
Edelstahl
3,3 mm 1500727
5,0 mm 1500728
6,6 mm 1500729
9,9 mm 1500730
19,8 mm 1500731

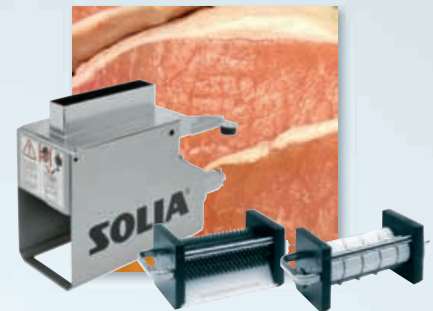

Set Steaker/Mürber
104 027 100

Im Lieferumfang enthalten:
Einfüllschacht und Magnet-
halter.

Achtung: Universalsgehäuse
sowie die jeweiligen Einsätze
sind nicht im Lieferumfang
enthalten.

Steakereinsatz 1500732
Fleischmürbereinsatz 1500733

DATEN UND FAKTEN

Anschluss	400 V, 50 Hz 3 m Anschlusskabel mit CEE-Stecker, 5-polig
Leistung (kW)	0,5/0,7
Elektrische Absicherung (A)	16
Schutzart	IP 54 (spritzwassergeschützt)
Drehzahl min ⁻¹	160/320
Abmessung (L x B x H)	310 x 622 x 535 mm
Gewicht (kg)	~ 40

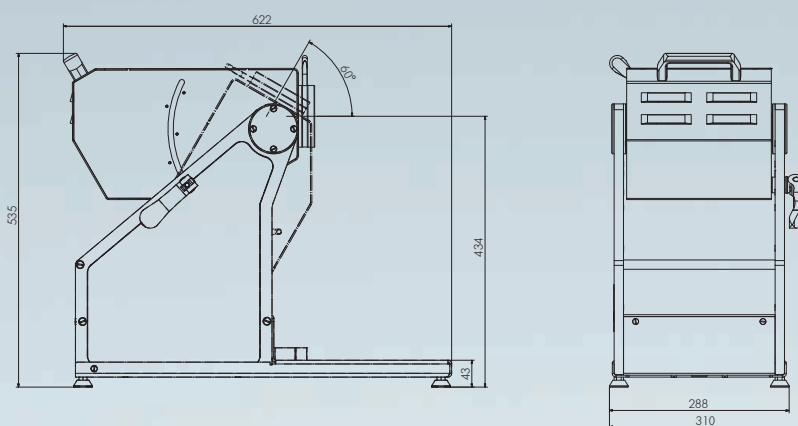

M 4 Mehrzweck-Küchenmaschine

VERARBEITUNGSKAPAZITÄTEN

Beschreibung	Anwendung	Durchsatz**
Bogenmesserscheibe 1-flügelig	Schneiden von Gemüse	50 - 200 kg/h
Bogenmesserscheibe 2-flügelig	Schneiden von weichem Gemüse	50 - 100 kg/h
Sichelmesserscheibe	Schneiden von gekochten Kartoffeln	80 - 150 kg/h
Schnitzelscheibe	Schnitzeln von z. B. Sellerie, Rettich, Kartoffeln, Karotten, Gouda	120 - 200 kg/h
Reibescheibe	Reiben von z. B. Brot, Nüsse, Mandeln, Schokolade, Käse	50 - 120 kg/h
Kartoffelreibescheibe	Reiben von z. B. Kartoffeln, Parmesan	50 kg/h
Reibekuchenscheibe	Reiben von z. B. Kartoffeln	50 kg/h
Würfelschneider	Würfeln von Gemüse und Obst	120 - 200 kg/h

**Die Durchsatzleistungen sind abhängig von Schneidstärke und Produkt.

Die Bilder sind Prinzipdarstellungen und können von den tatsächlichen Ausführungen abweichen. Technische Änderungen vorbehalten. Weiteres Zubehör entnehmen Sie bitte unserer Preisliste. Für Irrtümer und Druckfehler können wir keine Haftung übernehmen. *Mit Sternchen gekennzeichnete Artikel gehören zur empfohlenen Grundausstattung.